

SB 3

Deze serie 3" RVS bronpompen is voorzien van gestandaardiseerde NEMA motoren en ontworpen voor toepassingen daar waar het waterpeil lager dan 8 meter onder het maaiveld ligt. De motoren zijn gevuld met olie van voedingskwaliteit.

De pompbuis en de persaansluiting zijn gemaakt van RVS 304. De waaiers en diffusers zijn gemaakt van glasvezelversterkte kunststof.

Geschikt voor beregeningsinstallaties, druininstallaties, brandbestrijdingssystemen.

Geschikt voor schone vloeistof, maximale hoeveelheid zand 50 ppm. (50 gram per m³).

Max. 25 starts/uur

Prijzen excl. kabel; voor kabellengtes zie blz. 7 - 1.3



POMPTYPE		VERMOGEN		AMPERAGE		Q = CAPACITEIT									AANSL.	
230 V	230/400 V	KW	HP	1 Ph	3 Ph	L/MIN	0	10	15	20	25	30	35	40	45	Ø
50 Hz	50 Hz					M3/H	0	0,6	0,9	1,2	1,5	1,8	2,1	2,4	2,7	
H = OPVOERHOOGTE IN METERS																
SB3-15M	SB3-15T	0,37	0,5	3,75	2	46	41,5	39	36,2	32,7	28,2	22,7	16,5	9,8	1"	
SB3-23M	SB3-23T	0,55	0,75	4,5	2,1	70,5	63,5	60	55,5	50	43,5	34,7	25,1	15	1"	
SB3-30M	SB3-30T	0,75	1,0	5,85	2,5	91,5	82,5	78	72,5	65,5	56,5	45,5	32,7	19,5	1"	
-	SB 3-45T	1,1	1,5	-	3,2	135,5	122	115	107	96,5	83,5	67	48,5	28,8	1"	

Technische kenmerken

As: RVS (AISI 430 F)
 Pompbuis RVS304
 Impellers: glasvezelversterkt kunststof
 Maximale dompeldiepte 60 meter.
 Max. vloeistoftemperatuur: 30°C.

Beschermingsklasse: IP58
 Isolatieklasse: F
 Aansluiting: 1"

Pompdiameter: 74 mm.

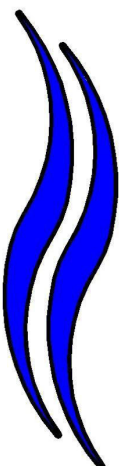

Winner

Deze serie 4" RVS bronpompen is voorzien van gestandaardiseerde NEMA motoren en ontworpen voor toepassingen daar waar het waterpeil lager dan 8 meter onder het maaiveld ligt.

De waaierdiameter (Noryl) is groter dan normaal waardoor minder trappen nodig zijn voor de gelijke prestaties bij een gelijk vermogen.

Geschikt voor beregeningsinstallaties, drukinstallaties, brandbestrijdingssystemen, maar ook toepasbaar voor fonteinen.

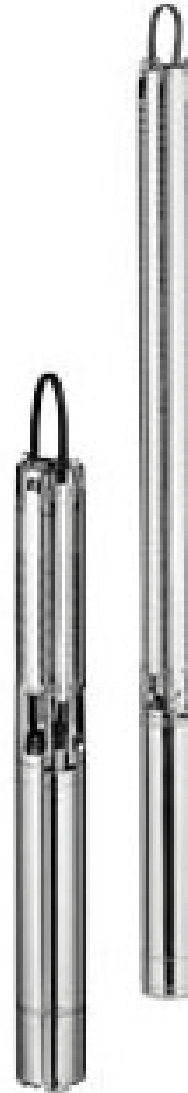

POMPTYPE		VERMOGEN		AMPERAGE		Q = CAPACITEIT							AANSL.	
230 V	230/400 V	KW	HP	1 Ph	3 Ph	L/MIN	5	10	15	20	25	30	35	Ø
50 Hz	50 Hz					M3/H	0,3	0,6	0,9	1,2	1,5	1,8	2,1	
H = OPVOERHOOGTE IN METERS														
OYM 4 N1-12/0,37	OYT 4 N1-12/0,37	0,37	0,5	4,5	2	66	64	60	54	46	36	252	1¼"	
OYM 4 N1-18/0,55	OYT 4 N1-18/0,55	0,55	0,75	4,5	2	98	95	89	80	68	54	38	1¼"	
OYM 4 N1-24/0,75	OYT 4 N1-24/0,75	0,75	1,0	6	2,6	130	127	119	107	91	72	50	1¼"	
OYM 4 N1-34/1,1	OYT 4 N1-34/1,1	1,1	1,5	8,2	3,4	185	180	169	152	129	102	71	1¼"	
OYM 4 N1-48/1,5	OYT 4 N1-48/1,5	1,5	2,0	11	4,6	260	254	238	214	182	144	101	1¼"	
OYM 4 N1-68/2,2	OYT 4 N1-68/2,2	2,2	3,0	14,8	6,2	375	360	337	303	258	204	143	1¼"	

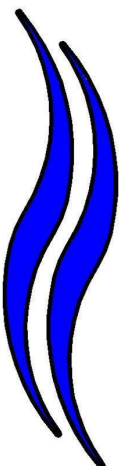

POMPTYPE		VERMOGEN		AMPERAGE		Q = CAPACITEIT							AANSL.	
230 V	230/400 V	KW	HP	1 Ph	3 Ph	L/MIN	15	20	25	30	35	45	55	Ø
50 Hz	50 Hz					M3/H	0,9	1,2	1,5	1,8	2,1	2,7	3,3	
H = OPVOERHOOGTE IN METERS														
OYM 4 N2-7/0,37	OYT 4 N2-7/0,37	0,37	0,5	4,5	2	46	44	42	40	36	26	13	1¼"	
OYM 4 N2-10/0,55	OYT 4 N2-10/0,55	0,55	0,7	4,5	2	66	63	60	57	52	38	19	1¼"	
OYM 4 N2-14/0,75	OYT 4 N2-14/0,75	0,75	1,0	6	2,6	92	89	85	79	72	53	27	1¼"	
OYM 4 N2-20/1,1	OYT 4 N2-20/1,1	1,1	1,5	8,2	3,4	131	127	121	113	103	75	38	1¼"	
OYM 4 N2-28/1,5	OYT 4 N2-28/1,5	1,5	2,0	11	4,6	183	178	169	158	144	105	53	1¼"	
OYM 4 N2-40/2,2	OYT 4 N2-40/2,2	2,2	3,0	14,8	6,2	262	254	242	226	206	150	76	1¼"	
-	OYT 4 N2-56/3,0	3,0	4,0	-	8,0	367	355	338	317	289	210	106	1¼"	

POMPTYPE		VERMOGEN		AMPERAGE		Q = CAPACITEIT							AANSL.	
230 V	230/400 V	KW	HP	1 Ph	3 Ph	L/MIN	0	30	35	45	55	75	95	Ø
50 Hz	50 Hz					M3/H	0	1,8	2,1	2,7	3,3	4,5	5,7	
H = OPVOERHOOGTE IN METERS														
OYM 4 N4-4/0,37	OYT 4 N4-4/0,37	0,37	0,5	4,5	2	28	25	25	23	21	16	7	1¼"	
OYM 4 N4-7/0,55	OYT 4 N4-7/0,55	0,55	0,75	4,5	2	49	44	43	41	37	27	13	1¼"	
OYM 4 N4-9/0,75	OYT 4 N4-9/0,75	0,75	1,0	6	2,6	63	57	56	52	48	35	16	1¼"	
OYM 4 N4-13/1,1	OYT 4 N4-13/1,1	1,1	1,5	8,2	3,4	90	83	80	75	69	51	23	1¼"	
OYM 4 N4-18/1,5	OYT 4 N4-18/1,5	1,5	2,0	11	4,6	125	114	111	104	96	70	32	1¼"	
OYM 4 N4-27/2,2	OYT 4 N4-27/2,2	2,2	3,0	14,8	6,2	188	171	167	157	144	105	49	1¼"	
-	OYT 4 N4-36/3,0	3,0	4,0	-	8,0	250	229	223	209	192	140	65	1¼"	
-	OYT 4 N4-48/4,0	4,0	5,5	-	10,2	334	305	297	278	256	187	86	1¼"	

POMPTYPE		VERMOGEN		AMPERAGE		Q = CAPACITEIT							AANSL.	
230 V	230/400 V	KW	HP	1 Ph	3 Ph	L/MIN	0	30	50	70	100	130	160	Ø
50 Hz	50 Hz					M3/H	0	1,8	3,0	4,2	6,0	7,8	9,6	
H = OPVOERHOOGTE IN METERS														
OYM 4 N7-4/0,55	OYT 4 N7-4/0,55	0,55	0,75	4,5	2	25	23	22	21	18	14	8	1¼"	
OYM 4 N7-6/0,75	OYT 4 N7-6/0,75	0,75	1,0	6	2,6	37	35	33	31	27	21	11	1¼"	
OYM 4 N7-8/1,1	OYT 4 N7-8/1,1	1,1	1,5	8,2	3,4	50	46	44	42	36	28	15	1¼"	
OYM 4 N7-12/1,5	OYT 4 N7-12/1,5	1,5	2,0	11	4,6	74	70	67	62	54	42	23	1¼"	
OYM 4 N7-17/2,2	OYT 4 N7-17/2,2	2,2	3,0	14,8	6,2	105	100	94	88	77	60	32	1¼"	
-	OYT 4 N7-23/3,0	3,0	4,0	-	8,0	143	135	128	120	104	81	43	1¼"	
-	OYT 4 N7-30/4,0	4,0	5,5	-	10,2	186	177	167	156	136	105	56	1¼"	
-	OYT 4 N7-42/5,5	5,5	7,5	-	14,4	260	247	233	219	190	147	79	1¼"	

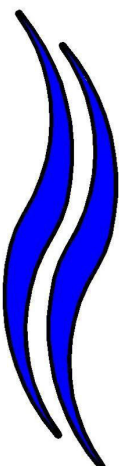

POMPTYPE		VERMOGEN		AMPERAGE		Q = CAPACITEIT							AANSL.	
230 V	230/400 V	KW	HP	1 Ph	3 Ph	L/MIN	0	70	100	130	160	200	240	Ø
50 Hz	50 Hz					M ³ /H	0	4,2	6,0	7,8	17,0	12,0	14,4	
H = OPVOERHOOGTE IN METERS														
OYM 4 N10-4/0,75	OYT 4 N10-4/0,75	0,75	1,0	6	2,6	26	23	21	19	17	13	7	2"	
OYM 4 N10-6/1,1	OYT 4 N10-6/1,1	1,1	1,5	8,2	3,4	39	35	32	29	25	19	10	2"	
OYM 4 N10-8/1,5	OYT 4 N10-8/1,5	1,5	2,0	11	4,6	52	46	43	39	34	25	13	2"	
OYM 4 N10-12/2,2	OYT 4 N10-12/2,2	2,2	3,0	14,8	6,2	78	70	64	58	51	38	20	2"	
-	OYT 4 N10-17/3,0	3,0	4,0	-	8,0	111	99	91	82	72	53	28	2"	
-	OYT 4 N10-23/4,0	4,0	5,5	-	10,2	150	133	123	111	97	72	38	2"	
-	OYT 4 N10-30/5,5	5,5	7,5	-	14,4	195	174	161	145	127	94	50	2"	
-	OYT 4 N10-42/7,5	7,5	10	-	19,5	273	244	225	203	177	131	69	2"	

POMPTYPE		VERMOGEN		AMPERAGE		Q = CAPACITEIT							AANSL.	
230 V	230/400 V	KW	HP	1 Ph	3 Ph	L/MIN	100	160	200	240	280	320	350	Ø
50 Hz	50 Hz					M ³ /H	6,0	9,6	12,0	14,4	16,8	19,2	21,0	
H = OPVOERHOOGTE IN METERS														
OYM 4 N15-4/1,1	OYT 4 N15-4/1,1	1,1	1,5	8,2	3,4	20	17	15	13	11	8	6	2"	
OYM 4 N15-6/1,5	OYT 4 N15-6/1,5	1,5	2,0	11	4,6	29	26	23	20	16	13	10	2"	
OYM 4 N15-9/2,2	OYT 4 N15-9/2,2	2,2	3,0	14,8	6,2	44	39	34	29	24	19	14	2"	
-	OYT 4 N15-13/3,0	3,0	4,0	-	8,0	64	56	49	43	35	27	21	2"	
-	OYT 4 N15-17/4,0	4,0	5,5	-	10,2	83	73	64	56	46	36	27	2"	
-	OYT 4 N15-24/5,5	5,5	7,5	-	14,4	118	103	91	78	65	50	38	2"	
-	OYT 4 N15-32/7,5	7,5	10	-	20,5	118	103	91	78	65	50	38	2"	

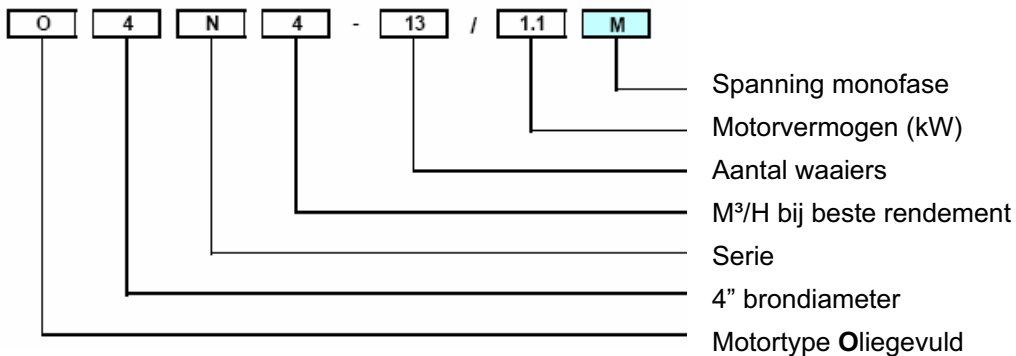

Technische kenmerken

Lipseal afdichting op rotor.
 Max. vloeistoftemperatuur: 50°C.
 Beschermingsklasse: IP58
 Isolatieklasse: F
 Technopolymeer waaiers en diffusers
 en RVS as.
 Motoren volgens NEMA standaard.
 Max. 25 starts/uur.

Geschikt voor schone vloeistof, maximale
 hoeveelheid zand 50 ppm.
 (50 gram per m³).

Max. buitendiameter: 95,4 mm.
 Min. diameter bron: 110 mm.

Max. vloeistoftemperatuur: 60°C.
 Beschermingsklasse: IP44
 Isolatieklasse: F

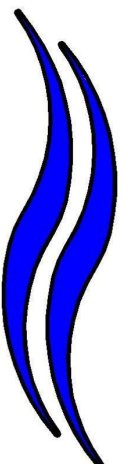

Technische kenmerken

Lipseal afdichting op rotor.
 Max. vloeistoftemperatuur: 50°C.
 Beschermingsklasse: IP58.
 Isolatieklasse: F.
 Technopolymeer waaiers en diffusers
 en RVS as.
 Motoren volgens NEMA standaard.

Geschikt voor schone vloeistof, maximale
 hoeveelheid zand 50 ppm.
 (50 gram per m³).

Max. 25 starts/uur.

Max. buitendiameter: 95,4 mm.
 Min. diameter bron: 110 mm.

Schakelkast met condensator



Daar de ruimte voor een condensator in 230 Volt bronpompen ontbreekt, is het noodzakelijk deze in een aparte kast buiten de bron te plaatsen. Deze schakelkasten hebben een ingebouwde condensator, motorbeveiligings-schakelaar, start-stopknop en klemmenstrook voor het aansluiten van de bekabeling.

* 400 Volt dient ook altijd te worden voorzien van thermische beveiliging.

PK	KW
0,5	0,3
0,75	0,5
1	0,75
1,5	1,1
2	1,5
3	2,2

Selectietabel van voedingskabel voor 4" motoren

MOTORTYPE	HP	KW	Kabellengte in meters			
			4x1,5 mm ²	4x2,5 mm ²	4x4 mm ²	
MONOFASE 230 V - 50 Hz	OYM 050	0,5	0,37	75	125	-
	OYM 075	0,75	0,55	57	95	152
	OYM 100	1	0,75	45	75	120
	OYM 150	1,5	1,1	33	53	85
	OYM 200	2	1,5	23	38	63
	OYM 300	3	2	-	25	45
DRIEFASE 400 V - 50Hz	OYT 050	0,5	0,37	-	-	-
	OYT 075	0,75	0,55	246	-	-
	OYT 100	1	0,75	200	333	-
	OYT 150	1,5	1,1	146	244	390
	OYT 200	2	1,5	109	180	290
	OYT 300	3	2	78	130	207
	OYT 400	4	3	62	104	167
	OYT 550	5,5	4	46	77	124
DRIEFASE 230 V - 50 Hz	OYT 050	0,5	0,37	135	-	-
	OYT 075	0,75	0,55	90	150	240
	OYT 100	1	0,75	71	118	190
	OYT 150	1,5	1,1	52	87	140
	OYT 200	2	1,5	40	66	106
	OYT 300	3	2	29	49	76
	OYT 400	4	3	-	37	60
	OYT 550	5,5	4	-	27	44
	OYT 750	7,5	5,5	-	-	32

Voorbeeld:

Motor 1,5 HP monofase 230 Volt.
 Benodigde lengte: 39 meter voedingskabel.

De juiste kabel is 4x2,5 mm² volgens de tabel.

Selecteer de kabel nooit te klein. Dit kan zeer schadelijke gevolgen hebben voor de werking van de pomp.

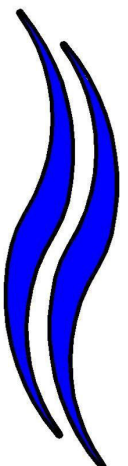

4 BHS

Compleet RVS bronpompen 4" in vier modellen.
Het grote voordeel van deze pompen is de hoge betrouwbaarheid, licht in gewicht, slijtvast en een zeer hoog rendement vanwege de gladde oppervlakte van de RVS waaiers en diffusers.

Eenvoudig in onderhoud en gemakkelijk te demonteren.

Geschikt als voedingspomp t.b.v.
beregeningssystemen, drukinstallaties,
brandbestrijdingssystemen etc.



POMPTYPE		VERMOGEN		AMPERAGE		Q = CAPACITEIT					AANSL.	
1 Ph	3 Ph	KW	HP	1 Ph	3 Ph	L/MIN	13	20	30	40	50	Ø
50 Hz	50 Hz					M3/H	0,8	1,2	1,8	2,4	3	
H = OPVOERHOOGTE IN METERS												
4BHS2 13/5M	4BHS2 13/5	0,55	0,75	4,1	1,7	65	60	52	41	29,5	1¼"	
4BHS2 18/7M	4BHS2 18/7	0,75	1,0	5,2	2,4	90	82,1	71	58	41	1¼"	
4BHS2 27/11M	4BHS2 27/11	1,1	1,5	7,2	3,3	143	133,8	114	92	64	1¼"	
4BHS2 36/15M	4BHS2 36/15	1,5	2,0	10,0	4,3	186	171,2	145	116	80	1¼"	
4BHS2 44/22M	4BHS2 44/22	2,2	3,0	12,0	5,5	227	212,3	178,7	141	97	1¼"	
4BHS2 51/22M	4BHS2 51/22	2,2	3,0	13,5	5,8	275	242,2	222,8	181	125	1¼"	

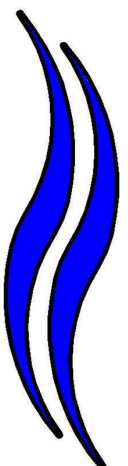

POMPTYPE		VERMOGEN		AMPERAGE		Q = CAPACITEIT					AANSL.	
230 V	230/400 V	KW	HP	1 Ph	3 Ph	L/MIN	30	40	50	60	100	Ø
50 Hz	50 Hz					M3/H	1,8	2,4	3,0	3,6	6	
H = OPVOERHOOGTE IN METERS												
4BHS4 7/5M	4BHS4 7/5	0,55	0,75	4,2	1,7	37	36	34	31,5	18,5	1½"	
4BHS4 10/7M	4BHS4 10/7	0,75	1,0	5,4	2,4	53	52,5	48	45	26	1½"	
4BHS4 15/11M	4BHS4 15/11	1,1	1,5	7,6	3,4	79	76	72	66,5	39	1½"	
4BHS4 20/15M	4BHS4 20/15	1,5	2,0	10,1	4,4	105	102	96	89	50	1½"	
4BHS4 24/22M	4BHS4 24/22	2,2	3,0	12	5,5	126	122	115	106	61	1½"	
4BHS4 29/22M	4BHS4 29/22	2,2	3,0	13,6	6	154	150	141,5	132	76	1½"	
-	4BHS4 36/30	3,0	4,0	-	8	189	178	170	156,5	85	1½"	
-	4BHS4 48/40	4,0	5,5	-	10,1	253	241,1	227	210	109,4	1½"	

POMPTYPE		VERMOGEN		AMPERAGE		Q = CAPACITEIT					AANSL.	
230 V	230/400 V	KW	HP	1 Ph	3 Ph	L/MIN	60	80	100	120	180	Ø
50 Hz	50 Hz					M3/H	3,6	4,8	6	7,2	10,8	
H = OPVOERHOOGTE IN METERS												
4BHS7 5/7M	4BHS7 5/7	0,75	1,0	5,4	2,5	28	26,8	25	23	13,5	2"	
4BHS7 7/11M	4BHS7 7/11	1,1	1,5	7,2	3,3	38,5	37,3	35,5	32,5	20	2"	
4BHS7 10/15M	4BHS7 10/15	1,5	2,0	10,1	4,4	54	52,3	49,5	45	27	2"	
4BHS7 12/22M	4BHS7 12/22	2,2	3,0	12,2	5,5	65	63,3	59	54	33	2"	
4BHS7 14/22M	4BHS7 14/22	2,2	3,0	13,5	5,8	77	73,5	70	64	41	2"	
-	4BHS7 18/30	3,0	4,0	-	8	100	94,9	90	82,5	51	2"	
-	4BHS7 23/40	4,0	5,5	-	9,9	125	119,8	114	104	64	2"	

POMPTYPE		VERMOGEN		AMPERAGE		Q = CAPACITEIT					AANSL.	
230 V	230/400 V	KW	HP	1 Ph	3 Ph	L/MIN	120	180	200	250	300	Ø
50 Hz	50 Hz					M3/H	7,2	10,8	12	15	18	
H = OPVOERHOOGTE IN METERS												
4BHS15 7/15M	4BHS15 7/15	1,5	2,0	10,2	4,4	30	27	24,5	18,5	12	2"	
4BHS15 10/22M	4BHS15 10/22	2,2	3,0	13,6	5,9	43,5	38	36	28,5	17,5	2"	
-	4BHS15 13/30	3,0	4,0	-	8,5	55	47,5	44,5	36,1	25	2"	
-	4BHS15 17/40	4,0	5,5	-	10,8	72	63	58	45	29	2"	
-	4BHS15 25/55	5,5	7,5	-	14,5	108	95	88,5	68,2	44	2"	

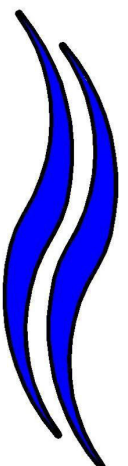

Technische kenmerken

Motor, koppeling, waaiers, diffusers,
terugslagklep e.d. RVS 304. As RVS 316.
Max. vervuiling van zand: 50 ppm.
Max. onderdempeldiepte: 100 meter.
Max. vloeistoftemperatuur: 30°C.
Motor uitgevoerd met olie.
Beschermingsklasse: IP68.
Isolatieklasse: F.

* Schakelkast met condensator en thermische
beveiliging noodzakelijk bij 230 Volt types
(zie blz. 7 - 1.3).

* 400 Volt ook altijd van thermische beveiliging
voorzien (zonder condensator).

Selectietabel van voedingskabel voor 4" motoren

Voorbeeld: motor 1,1 KW, monofase 230 Volt.
Stel: 39 meter voedingskabel nodig.
Uit onderstaande grafiek volgt:
juiste kabel 4x2,5 mm²

TYPE	KW	HP	Maximale kabellengte in meters						
			4x1	4x1,5	4x2,5	4x4	4x6	4x10	4x16
1 Ph 230 V	0,55	0,75	38	57	95	152	-	-	-
	0,75	1	30	45	75	120	174	-	-
	1,1	1,5	22	33	53	85	127	210	-
	1,5	2	-	23	38	63	92	154	246
	2,2	3	-	-	28	45	67	112	180
3 Ph 400 V	0,55	0,75	164	246	-	-	-	-	-
	0,75	1	133	200	333	-	-	-	-
	1,1	1,5	97	146	244	390	-	-	-
	1,5	2	72	109	180	290	435	-	-
	2,2	3	51	78	130	207	310	516	-
	3	4	41	62	104	167	250	416	-
	3,7	5,5	31	46	77	124	186	310	496
3 Ph 230 V	0,55	0,75	60	90	150	240	-	-	-
	0,75	1	47	71	118	190	-	-	-
	1,1	1,5	35	52	87	140	210	-	-
	1,5	2	26	40	66	106	160	266	-
	2,2	3	-	29	48	76	115	191	306
	3	4	-	-	37	60	90	150	240
	3,7	5,5	-	-	27	44	66	110	176
	5,5	7,5	-	-	-	32	48	80	128

Opbouw typecode:

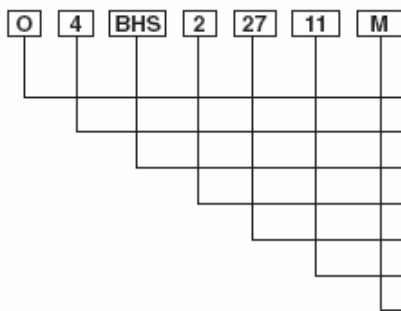

Olie gevulde motor.
Voor 4" bron.
Serie.
Cap. met hoogste rendement.
Aantal waaiers.
Aangegeven vermogen (KWx10).
1 Ph uitvoering.

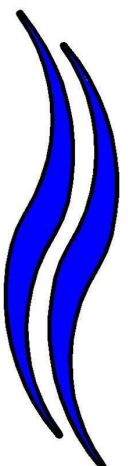

SF6



SF6 bronpompen zijn verdeeld in twee series met radiaal waaiers en drie series met semi-axiaalwaaiers. Toepasbaar in de agrarische sector en industrie zoals, watervoorzieninginstallaties, brandblusdoeleinden, beregening etc.

POMPTYPE	MOTOR Ø	VERMOGEN		Q = CAPACITEIT								AANSL. Ø
		KW	HP	L/MIN	0	75	100	150	200	250	300	
				M ³ /H	0	4,5	6	9	12	15	18	
H = OPVOERHOOGTE IN METERS												
SF6R10-5/2,2	4"	2,2	3	81,5	74,5	71,5	61,5	47	26,5	-	2½"	
SF6R10-6/3	4"	3	4	97,5	89,5	85,5	73,5	56,5	32	-	2½"	
SF6R10-7/3	4"	3	4	114	105	100	86	65,5	37,5	-	2½"	
SF6R10-8/4	4"	4	5,5	130	119	114	98	75	42,5	-	2½"	
SF6R10-9/4	4"	4	5,5	147	134	128	110	84,5	48	-	2½"	
SF6R10-12/5,5	4"	5,5	7,5	196	179	171	147	113	64	-	2½"	
SF6R10-15/7,5	6"	7,5	10	244	224	214	184	141	80	-	2½"	
SF6R10-18/9,2	6"	9,2	12,5	293	269	257	221	169	96	-	2½"	
SF6R10-21/9,2	6"	9,2	12,5	342	314	300	258	197	112	-	2½"	
SF6R13-4/2,2	4"	2,2	3	62,5	-	60,5	57	51	42	29,5	2½"	
SF6R13-5/3	4"	3	4	78	-	75,5	71,5	64	52,5	37	2½"	
SF6R13-6/4	4"	4	5,5	93,5	-	90,5	85,5	76,5	63	44,5	2½"	
SF6R13-7/5,5	4"	5,5	7,5	109	-	106	100	89,5	73,5	52	2½"	
SF6R13-8/5,5	4"	5,5	7,5	125	-	121	114	102	84	59	2½"	
SF6R13-9/5,5	4"	5,5	7,5	140	-	136	129	115	94	66,5	2½"	
SF6R13-12/7,5	6"	7,5	10	187	-	181	172	153	126	89	2½"	
SF6R13-15/9,2	6"	9,2	12,5	234	-	227	214	192	157	111	2½"	
SF6R13-18/11	6"	11	15	281	-	272	257	230	189	133	2½"	
SF6R13-21/13	6"	15	20	328	-	317	300	268	220	155	2½"	
SF6R13-24/15	6"	15	20	374	-	362	343	307	251	178	2½"	

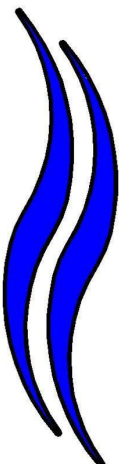

POMPTYPE	MOTOR Ø	VRMOGEN KW HP		Q = CAPACITEIT												
				L/MIN	200	250	300	400	500	550	600	700	750	800	900	1000
				M³/H	12	15	18	24	30	33	36	42	45	48	54	60
H = OPVOERHOOGTE IN METERS																
SF6S25-3/3	4"	3	4	40	38	35,5	29,5	21,5	16,5	-	-	-	-	-	-	-
SF6S25-4/4	4"	4	5,5	53	50,5	47,5	39,5	29	22	-	-	-	-	-	-	-
SF6S25-6/5,5	4"	5,5	7,5	80	76	71	59	43	33	-	-	-	-	-	-	-
SF6S25-8/7,5	6"	7,5	10	106	101	94,5	78,5	57,5	44	-	-	-	-	-	-	-
SF6S25-10/9,2	6"	9,2	12,5	133	126	118	98,5	72	55	-	-	-	-	-	-	-
SF6S25-12/11	6"	11	15	160	152	142	118	86,5	66	-	-	-	-	-	-	-
SF6S25-14/15	6"	15	20	186	177	166	138	101	77	-	-	-	-	-	-	-
SF6S25-16/15	6"	15	20	213	202	189	157	115	88	-	-	-	-	-	-	-
SF6S25-20/18,5	6"	18,5	25	266	253	237	197	144	110	-	-	-	-	-	-	-
SF6S25-24/22	6"	22	30	319	303	284	236	173	132	-	-	-	-	-	-	-
SF6S32-2/3	4"	3	4	-	-	28,5	26,5	23,5	22	19,7	14,6	11,4	-	-	-	-
SF6S32-3/4	4"	4	5,5	-	-	43	40	35,5	32,5	29,5	22	17,1	-	-	-	-
SF6S32-4/5,5	4"	5,5	7,5	-	-	57	53	47	43,5	39,5	29	23	-	-	-	-
SF6S32-5/7,5	6"	7,5	10	-	-	71,5	66,5	59	54,5	49,5	36,5	28,5	-	-	-	-
SF6S32-6/9,2	6"	9,2	12,5	-	-	86	80	71	65,5	59	44	34	-	-	-	-
SF6S32-8/11	6"	11	15	-	-	114	106	94,5	87	79	58,5	45,5	-	-	-	-
SF6S32-9/15	6"	15	20	-	-	129	120	106	98	88,5	65,7	51,5	-	-	-	-
SF6S32-10/15	6"	15	20	-	-	143	133	118	109	98,5	73	57	-	-	-	-
SF6S32-12/18,5	6"	18,5	25	-	-	172	160	142	131	118	87,5	68,5	-	-	-	-
SF6S32-15/22	6"	22	30	-	-	215	200	177	164	148	110	85,5	-	-	-	-
SF6S32-18/26	6"	30	40	-	-	257	239	212	196	178	131	103	-	-	-	-
SF6S32-20/30	6"	30	40	-	-	286	266	236	218	197	146	114	-	-	-	-
SF6S42-2/4	4"	4	5,5	-	-	-	22,5	21	20	19,2	17,1	16	14,5	11,4	8	8
SF6S42-3/5,5	4"	5,5	7,5	-	-	-	33,5	31,5	30	29	25,5	24	22	17,2	12	12
SF6S42-4/7,5	6"	7,5	10	-	-	-	45	42	40	38,5	34	31,5	29	23	16	16
SF6S42-5/9,2	6"	9,2	12,5	-	-	-	56	52,5	50	48	42,5	39,5	36,5	28,5	20	20
SF6S42-6/11	6"	11	15	-	-	-	67	63	60	57,5	51	47,5	43,5	34,5	24	24
SF6S42-8/13	6"	15	20	-	-	-	89,5	84	80	77	68	63,5	58	46	32	32
SF6S42-9/15	6"	15	20	-	-	-	101	94,5	90,5	86,5	77	71,5	65,5	51,5	36	36
SF6S42-10/18,5	6"	18,5	25	-	-	-	112	105	101	96	85,5	79	72,5	57	40	40
SF6S42-12/22	6"	22	30	-	-	-	134	126	121	115	102	95	87	68,5	48	48
SF6S42-15/26	6"	30	40	-	-	-	168	158	152	144	128	119	109	86	60	60
SF6S42-18/30	6"	30	40	-	-	-	202	189	181	173	154	143	131	103	72	72

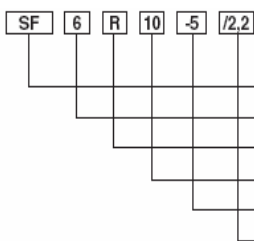

Serie.
6"
R = radiaal S = semi-axiaal.
Cap. m³ bij hoogste rendement
Aantal waaiers.
KW motor.

Technische kenmerken

De persuitlaat en inlaat bestaan uit roestvast vernikkeld gietijzer. Waaiers en diffusers uit noryl. Het pomphuis, de terugslagklep en de as zijn van RVS. 2-polige 50 Hz motoren volgens NEMA t/m 5,5 KW 4" 2850 RPM 7,5 t/m 30 KW 6".
Max. vloeistoftemperatuur: 30°C.
Max. 40 gram zand per m³ toelaatbaar.
Aansluiting: SF6R 10/13 en SFS25; 2½"
SF6 S 32/42; 3"

